

BRENNER BASISTUNNEL GALLERIA DI BASE DEL BRENNERO

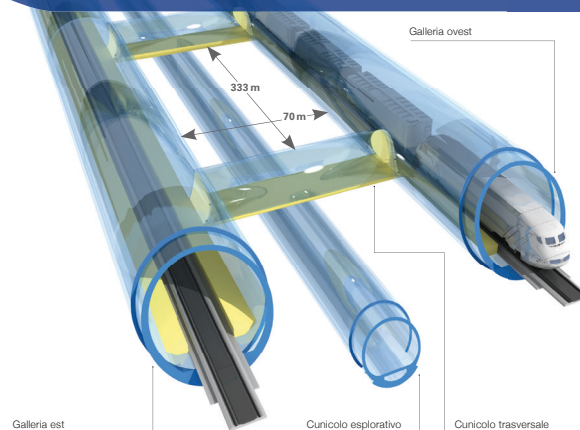

Il progetto del secolo
è sulla buona strada



Galleria ferroviaria più lunga del mondo
Quando sarà completata

→ **64 km**
Lunghezza totale, considerando anche la circonvallazione di Innsbruck

→ **55 km**
Lunghezza della galleria tra le stazioni di Fortezza e di Innsbruck

230 km di galleria da scavare complessivamente

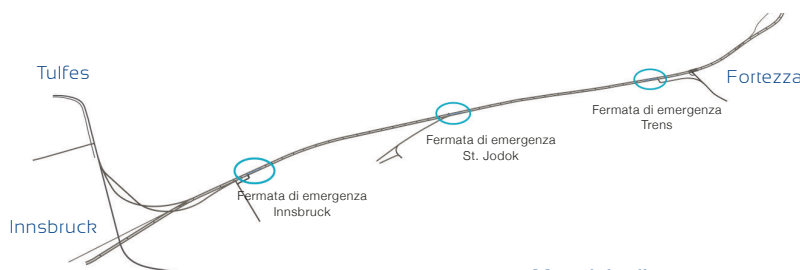

Temperatura all'interno dell'ammasso roccioso - esempio Ahrental

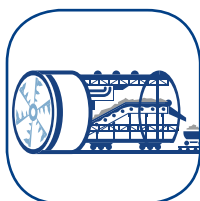
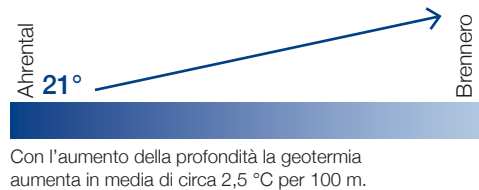

70 %
scavo con TBM

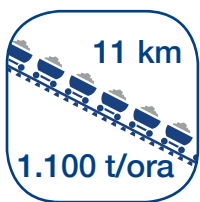

30 %
scavo in tradizionale

Al momento un nastro trasportatore lungo 11 km collega il cunicolo esplorativo con il deposito di Ahrental.

Il nastro trasportatore muove 1.100 tonnellate di materiale ogni ora, per un totale di ca. 400 m³, permettendo di evitare almeno 25 transiti di camion.

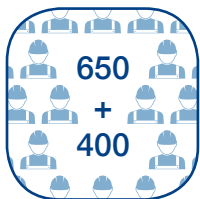

In Alto Adige al momento sono operativi 650 operai, in Tirolo del Nord 400 operai.

Materiale di scavo
(dipende dalle caratteristiche dell'ammasso roccioso)

30 %
Viene riutilizzato per la costruzione della galleria

30 %
Viene venduto al settore edile

40 %
Viene conferito in deposito, poiché gli standard qualitativi sono troppo esigui

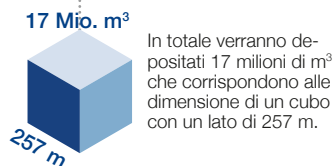

1 treni merci
120 km/h

1 treni passeggeri
250 km/h

www.bbt-se.com



Von der Europäischen Union kofinanziert
Fazilität „Connecting Europe“

Cofinanziato dall'Unione europea
Meccanismo per collegare l'Europa